

JUKO LUX

smarter light. better performance.

Asennustarvikkeet

VA0090110

Wall Bracket (Adjustable 0°, 15°, 45°)

Säädettävä seinäkiinnike ALT-06, ALH-06 ja ALX-06 -valaisimille.

Rakenne on haponkestävää terästä A4.

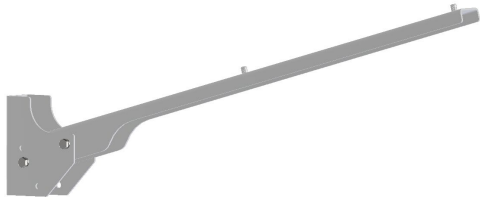

VA0090111

Pipe Fixing Bracket HST

Rakenne on haponkestävää terästä A4.

Putkikiinnike ALT-06, ALH-06 ja ALX-06 -valaisimille.



VP0080213

Lifting Eye nut

Nostosilmukka mutteri M6 A4.

Rakenne on haponkestävää terästä A4.





VP0080212

Putkikiinnike - ASL 733 44 A4, 36-44mm, 6,5mm reikäkiinnityksellä. Rakenne on haponkestävää terästä A4. Matala asennuskorkeus mahdollistaa asennuksen ahtaisiin tiloihin, joissa kulkee paljon muuta tekniikkaa.



VP0080161

Angle Bracket HST 45° ALT/ALH/ALX
Rakenne on haponkestävää terästä A4.

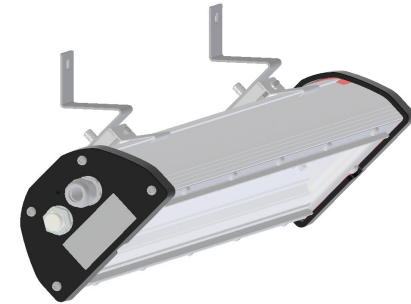

VP0080160

Angle Bracket HST 22.5° ALT/ALH/ALX
Rakenne on haponkestävää terästä A4.



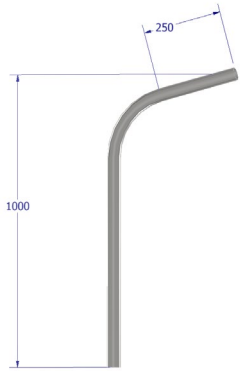

VP0080206

JUKO Valaisinpylväs 1000 mm korkea, 250 mm olake, HST 42,4 x 3,2
Rakenne on haponkestävää terästä A4.

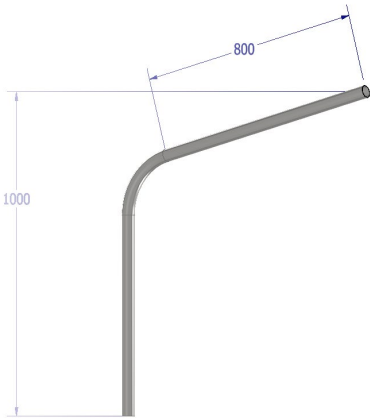

VP0080207

JUKO Valaisinpylväs 1000 mm korkea, 800 mm olake, HST 42,4 x 3,2
Rakenne on haponkestävää terästä A4.

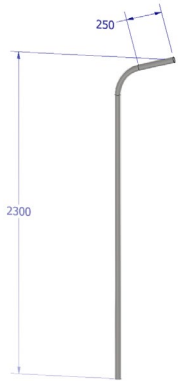

VP0080208

JUKO Valaisinpylväs 2300 mm korkea, 250 mm olake, HST 42,4 x 3,2
Rakenne on haponkestävää terästä A4.

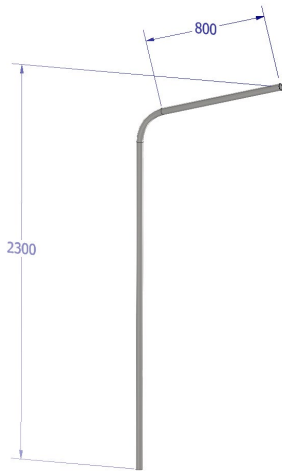

VP0080209

JUKO Valaisinpylväs 2300 mm korkea, 800 mm olake, HST 42,4 x 3,2
Rakenne on haponkestävää terästä A4.

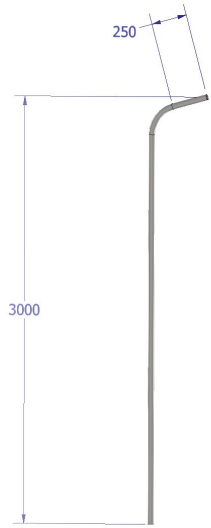

VP0080210

JUKO Valaisinpylväs 3000 mm korkea, 250 mm olake, HST 42,4 x 3,2
Rakenne on haponkestävää terästä A4.

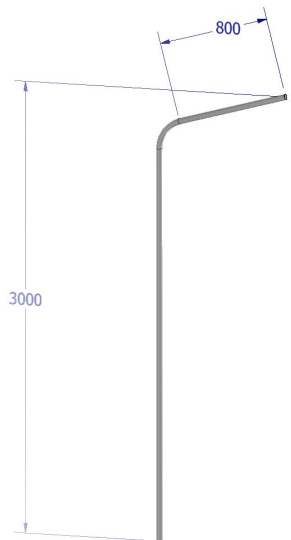

VP0080211

JUKO Valaisinpylväs 3000 mm korkea, 800 mm olake, HST 42,4 x 3,2
Rakenne on haponkestävää terästä A4.